

# DIY

## 磁吸式鑰匙圈掛勾

### 步驟說明書

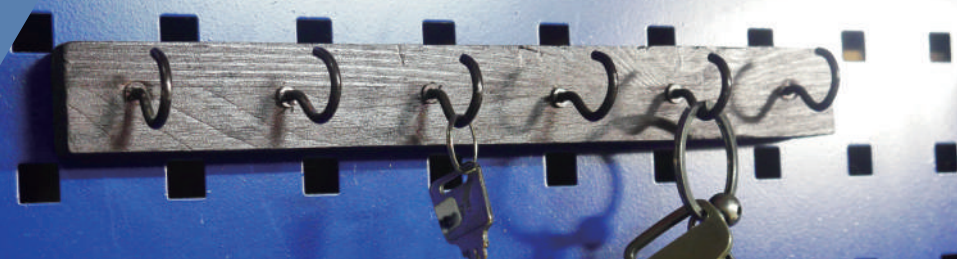

#### 您將需要的工具：

18V起子機(型號18VES013)  
18V電鑽(型號18VED141)  
18V軍刀鋸(型號18VER006)  
E系列18V通用電池  
萬用套筒  
修邊刀

#### 您將需要的材料：

木棍(長25cm X 2.5cm X 2cm) / 1根  
鉛筆/1支  
捲尺/1個  
固定夾/2支  
30CM鐵尺/1支  
掛勾/6個  
強力磁鐵/3個  
快乾膠/1瓶  
噴漆/1罐

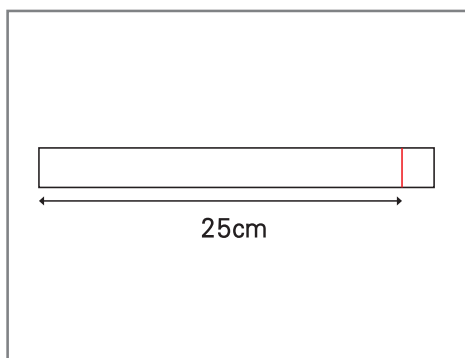

STEP1.標示25CM位置畫線，固定好板材，使用軍刀鋸切下。

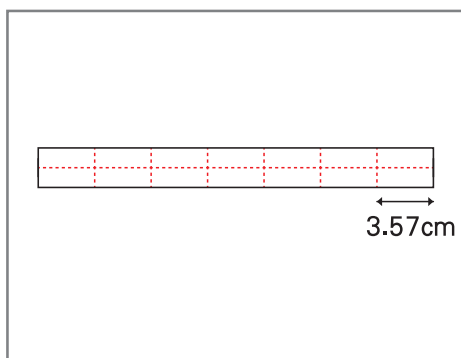

STEP2.先在木條上畫好間距

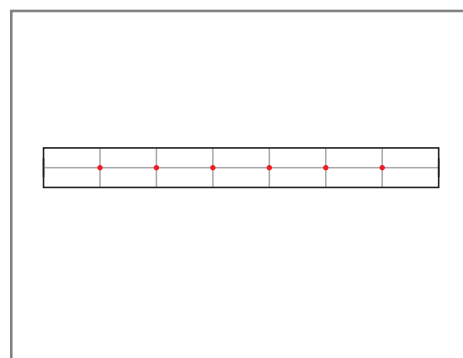

STEP3.手轉掛勾先定位，再使用電鑽搭配萬用套筒依序鎖入掛勾

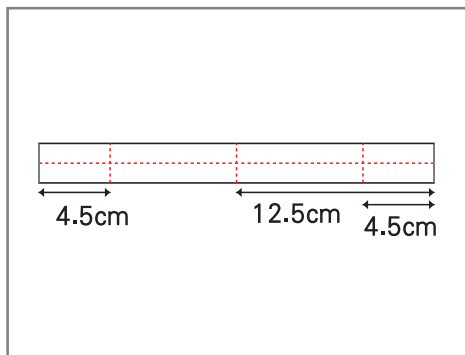

STEP4.翻到木條背面，依照上圖標示位置畫線

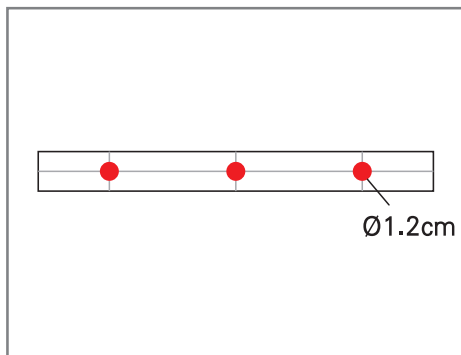

STEP5.使用修邊刀，刨出埋入磁鐵的凹槽

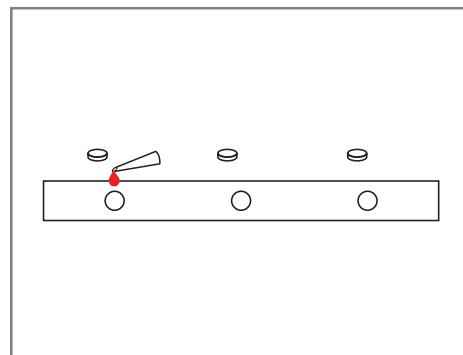

STEP6.利用快乾將強力磁鐵貼緊

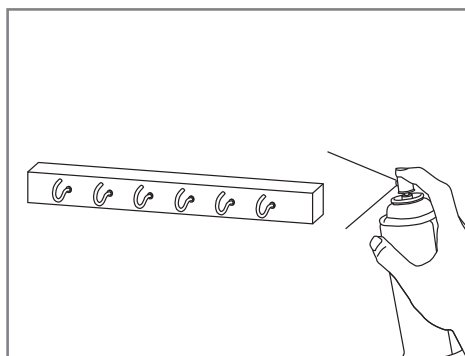

STEP7.噴上喜歡的顏色 就完成囉

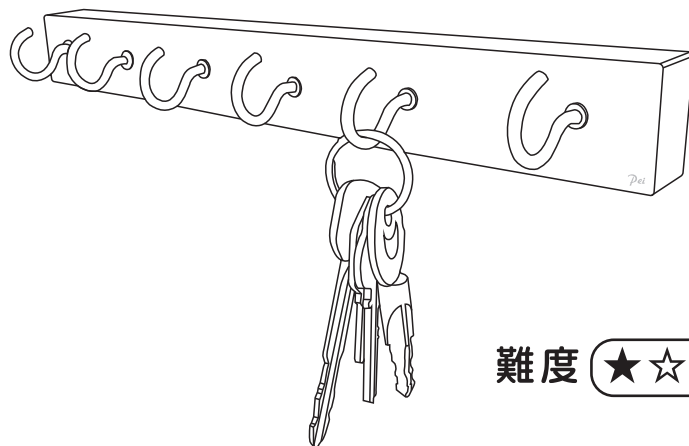

難度 ★★★★★